



Brikettiertechnik

NBP C/TH-Brikettierpressen

Брикетирующие устройства

NBP C/TH – Брикетирующие прессы

Technika brykietowania

Brykieciarki NBP C/TH

Briquetting Technology

NBP C/TH-Briquetting presses



Typ	Тип	Typ	Type	NBP C140	NBP C150	NBP C160	NBP C170	NBP TH700S	NBP TH800	NBP TH800S
Brikett-durchmesser mm	Диаметр брикета мм	Średnica brykietu mm	Briquetting diameter	40	50	60	70	70	80	80
Max. Leistung kg/h <small>(bei einem Schüttgewicht von 250 kg/m³)</small>	Макс. производительность кг/ч <small>(при весе материала от 250 кг/м³)</small>	Wydajność maksymalna kg/h <small>(przy ciężarze materiału surowego 250 kg/m³)</small>	Max. output in kg/h <small>(depending on the material)</small>	40	50	60	80	150	200	300
Kraftbedarf kW	Потребляемая мощность	Zapotrzebowanie na moc kW	Power demand kW	4	5,5	5,5	7,5	11	11	22
Spannung V	Напряжение питания Вт	Napięcie V	Voltage V	400	400	400	400	400	400	400
Gewicht kg	Вес кг	Ciężar kg	Machine weight kg	530	800	850	900	1500	1500	2500
	A (mm)			1044	1044	1044	1044			
	B (mm)			1410	1285	1285	1285			
	C (mm)			1135	1010	1010	1010			
	D (mm)			1535	1410	1410	1410			
	E (mm)			710	770	770	870			
	F (mm)			450	450	450	450			
	G (mm)			1124	1124	1124	1124			
	H (mm)			1570	1610	1610	1610			
	I (mm)			1902	1900	1900	1900			
	J (mm)			200	200	200	200			
	K (mm)			1315	1315	1315	1325			

Auf Anfrage senden wir Ihnen die ausführlichen Datenblätter dieser Brikettiermaschinen zu.
 По запросу мы вышлем Вам подробное описание данных брикетировочных устройств
 Na danie wylemy Państwu szczegółowe karty charakterystyki tych brykietarek.
 On request we send you detailed information about briquetting presses.

Ausstattung

- Leistungsstarke Pressmechanik mit verschleißsärmer, verchromter Zange
- Vorverdichtet mit endlagengedämpftem Zylinder und geschraubtem Deckel
- Gehärtete Pressraum-Verschleißbuchse für minimale Abnutzung
- Schallschrank mit SPS-Steuerung

Hydraulik

- Separater Öltank mit Pumpenmotor und Ventilsteuerung
- Sicherheitsschalter für Öltemperatur

Hainchen P.-Nettelstroth-Platz
D - 07619 Schkölen

 Tel. +49 36694 41-0
 Fax +49 36694 41-260

Moskva, 127282

 ул. Полярная, Дом 41 стр 1
 тел. +7 (495) 225-5045
 факс. +7 (495) 225-5045

NESTRO PPHU Sp. z o.o.

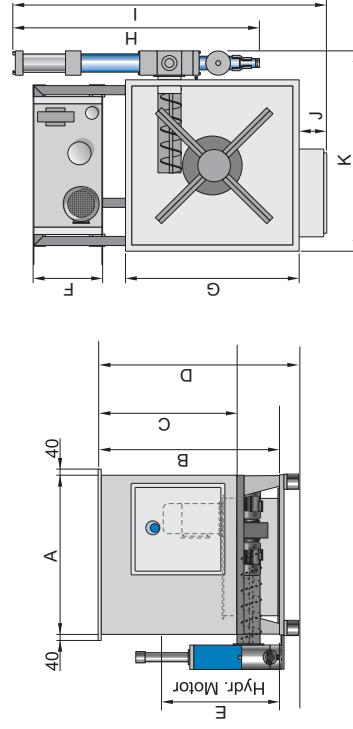

 Stare Olesno ul. Kolejowa 2
 PL - 46 - 300 Olesno
 Tel. +48 34 3505310
 Fax +48 34 3597630

Position der Einzelkomponenten variabel.

Brikettiertechnik

Mit uns haben Sie einen kompetenten Partner in der Entsorgungstechnik gefunden.

Wir garantieren Ihnen:

-  ausgereifte, robuste Technik für die wirtschaftliche Entsorgung unterschiedlichster Materialien,
-  absolute Zuverlässigkeit und hohen Gebrauchsnutzen,
-  Einsatzfähigkeit in Handwerks- und Industriebetrieben.

Mit den Brikettierpressen der Typen NBP C140 bis NBP TH800S stellen wir Ihnen besonders robuste Maschinen vor, die allen Anforderungen bei der Brikettierung von:

- Holzstaub und -spänen
- Kupferspänen
- Aluminiumspänen
- Papierstaub
- Spanplattenschnitzeln
- Baumwolle
- Zellstoffen
- Stroh
- Styropor
- Tabak

und vielen anderen Materialien gerecht werden.



Funktionsprinzip:

Über die Förderschnecke wird das zu brikettierende Material in den Füllturm transportiert. Dieses baut sich im Füllturm auf. Die Förderschnecke stoppt. Im nächsten Arbeitsschritt wird das Brikettiervolumen durch den Füllschieber in die eigentliche Presskammer gedrückt. Der Füllschieber hält seine untere Endlage, während der Presszylinder nach vorne fährt und dadurch den Brikett presst. Nach Erreichen eines voreingestellten Druckwertes öffnet die Zange und der fertige Brikett wird ausgeschoben. Der Zyklus beginnt erneut durch Schließen der Zange sowie Zurückfahren von Press- und Füllzylinder.

Брикетующие устройства

В нас Вы нашли компетентного партнера в области устройств утилизации.

Мы гарантируем Вам:

-  усовершенствованную надежную технику для экономной утилизации различных материалов,
-  абсолютную надежность и высокую износоустойчивость,
-  применение как в промышленных так и в мелкосерийных производствах

Брикетующими прессами Типов от С 140 до TH800S мы представляем надежные станки, отвечающие всем требованиям к брикетированию следующих материалов:

- Древесные опилки и стружка
- Медная стружка
- Алюминиевая стружка
- Бумажная стружка
- Фанерная стружка
- Хлопок
- Целлюлоза
- Солома
- Пенополистерол
- Табак

Принцип действия

Через подающий шнек брикетуемый материал подается в колонну-наполнитель. Материал собирается в колонне. Подающий шнек останавливается. На следующем этапе работы материал с помощью наполняющего гидроцилиндра подпрессовывается в камере пресса. Наполняющий гидроцилиндр удерживает свое нижнее конечное положение, в то время как главный прессующий цилиндр движется вперед, таким образом прессуя брикет. После достижения предварительно настроенной величины давления цанга открывается и готовый брикет выдвигается. Цикл заново начинается после закрытия цанги, а также обратного движения прессующего цилиндра и наполняющего цилиндра.

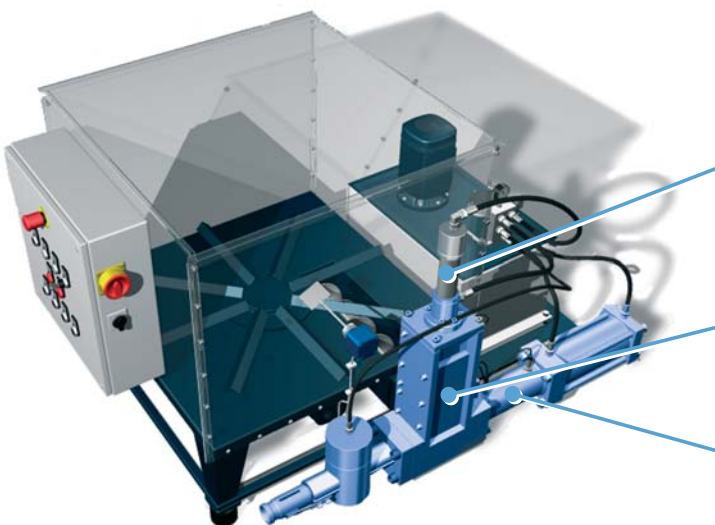

Фüllzylinder
Наполняющий цилиндр
Cylinder zasypowy
Filling cylinder



Zangenzyliner
Цанговый цилиндр
Cylinder kleszczy
Gripper cylinder

Presszylinder
Прессующий цилиндр
Cylinder prasy
Pressing cylinder

Technika brykietowania

Znaleźliście Państwo w nas kompetentnego partnera w technice usuwania odpadów.

Gwarantujemy Państwu:

-  dojrzałą, solidną technikę do przemysłowego usuwania najróżniejszych materiałów,
-  absolutną niezawodność i wysoki stopień przydatności, zastosowanie w zakładach, rzemieślniczych i przemysłowych.

Przedstawiamy Państwu brykietarki typów C140 do TH800S jako szczególnie wytrzymałe maszyny, które sprostać wszystkim wymogom przy brykietowaniu:

- pyłu drzewnego i wiór drzewnych
- wiór miedzianych
- wiór aluminiowych
- pyłu papierniczego
- zrębków z płyt wiórowych
- bawełny
- masy celulozowej
- słomy
- styroporu
- tabaki

i wielu innych materiałów.



Zasada działania:

Materiał przeznaczony do brykietowania transportowany jest za pośrednictwem ślimaka transportowego do wieży zasypowej. Po wypełnieniu wieży materiałem ślimak transportowy zatrzymuje się. W kolejnym kroku roboczym masa materiału przeciskana jest przez suwak zasypowy do właściwej komory prasowniczej. Suwak zasypowy utrzymuje swoją dolną pozycję krańcową, podczas gdy cylinder pracy przemieszcza się do przodu, prasując w ten sposób brykiet. Po osiągnięciu ustawionego wcześniej ciśnienia kleszcze otwierają się i gotowy brykiet zostaje wysunięty. Cykl rozpoczyna się od nowa od zamknięcia kleszczy i powrotu cylindra prasowniczego

Briquetting technology

With us you have a specialist manufacturer of machines for recycling and disposal.

We guarantee:

-  ingenious, robust construction for the economic disposal of various materials,
-  absolute reliability and high efficiency, suitable from small workshop applications up to large manufacturing companies.

We are presenting our briquetting presses type C140 to TH800S as particularly robust briquetting solutions ready to meet all industrial requirements for briquetting the following materials:





- Wood dust and shavings
- Copper chips
- Aluminium chips
- Paper dust
- Chipboard cuttings
- Tobacco
- Cotton
- Pulp
- Straw
- Polystyrene

and many other materials.





Machine operation:

The screw conveyor worm carries the material for briquetting to the filling tower, while the material is building up in the filling tower. The conveyor worm stops. In the next step, the briquetting volume is pressed into the compression chamber proper by the pusher. The pusher remains at its bottom limit position while the pressing cylinder moves forward to press a briquette. When a preset compression value is reached, the gripper opens, and the finished briquette is pushed out. The cycle starts again by closing the gripper and by retracting both the pressing cylinder and the filling cylinder.



-  Die gehärteten Pressbuchsen sind austauschbar.
-  Сменные закаленные прессующие бусы
-  Hartowane tuleje prasownicze mogą być wymieniane.
-  Compression bushes are replaceable and hardened.



-  Die Verdichtung erfolgt in Abhängigkeit vom Material.
-  Степень уплотнения зависит от материала
-  Sprasowanie następuje w zależności od materiału.
-  Compaction is carried out according to the material.